

# Frameless

سیستم نمای فریم‌لس  
Frameless Façade System

ABESCON Industrial Group



### پروفیل های سیستم نمای Frameless

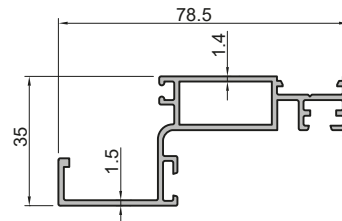
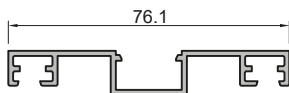

FL-453		
Screw Cap	درپوش لنگه پنجره	
$I_y: 0.0 \text{ cm}^4$	$I_x: 0.08 \text{ cm}^4$	W: 85 gr/m

FL-454		
Cap for Iron Box	روکوب وسطی پنجره	
$I_y: 0.33 \text{ cm}^4$	$I_x: 11.94 \text{ cm}^4$	W: 600 gr/m

FL-455		
Double Glazing Fixed Profile	لنگه ثابت شیشه دوجداره	
$I_y: 1.98 \text{ cm}^4$	$I_x: 17.86 \text{ cm}^4$	W: 957 gr/m

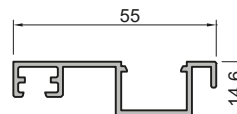
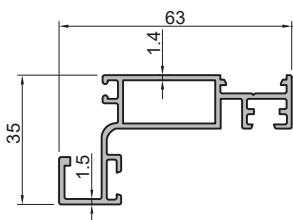

FL-456		
Single Glazing Fixed Profile	لنگه ثابت شیشه تک جداره	
$I_y: 1.89 \text{ cm}^4$	$I_x: 11.96 \text{ cm}^4$	W: 887 gr/m

FL-457		
Screw Cap	درپوش لنگه	
$I_y: 0.0 \text{ cm}^4$	$I_x: 0.08 \text{ cm}^4$	W: 81 gr/m

FL-458		
Cap for Iron Box	روکوب کناری لنگه پنجره	
$I_y: 0.36 \text{ cm}^4$	$I_x: 4.81 \text{ cm}^4$	W: 496 gr/m

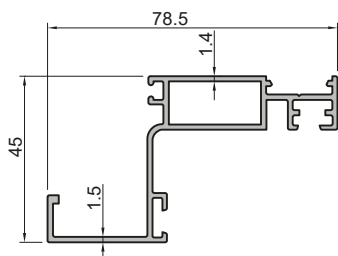

FL-459		
Double Glazing Fixed Profile	روکوب کناری لنگه پنجره	
$I_y: 2.98 \text{ cm}^4$	$I_x: 20.84 \text{ cm}^4$	W: 1000 gr/m

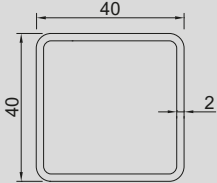
شما تیک قطعه	نام قطعه	کد قطعه
	لاستیک زهوار ۶ میلیمتری	K2164
	قوطی آهنی	BO-40-40-2

شما تیک قطعه	نام قطعه	کد قطعه
	لاستیک آب بندی شیشه	K2395
	لاستیک زهوار ۲ میلیمتری	K2160
	لاستیک زهوار ۴ میلیمتری	K2163

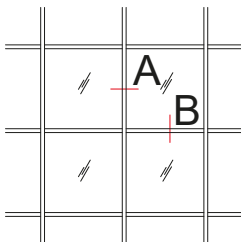

سطح مقطع حالت های مختلف سیستم فریم لس

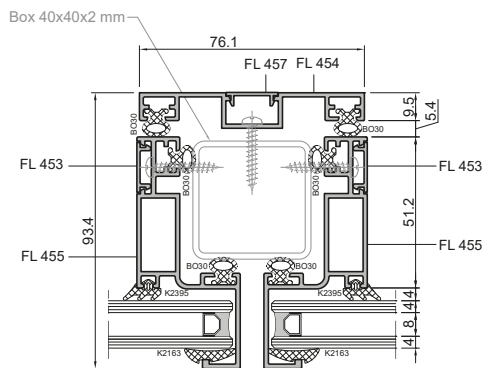

A

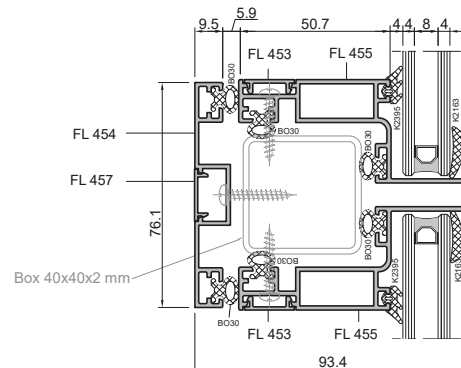

B